

- Экономия времени: монтаж электроустановочных изделий стандарта 45 x 45 мм в кабельные каналы осуществляется прямым защелкиванием, без использования суппортов
- Один каталожный номер для основания + крышки кабельного канала
- Крышка с дополнительными направляющими для удобства монтажа
- Специальные фиксаторы для надежного крепежа электроустановочного оборудования в кабельном канале

Серия Direct 45 система кабельных каналов



Заглушка



Внутренний регулируемый угол (80°-120°)



Суппорт для модульного оборудования



Накладка на стык крышки

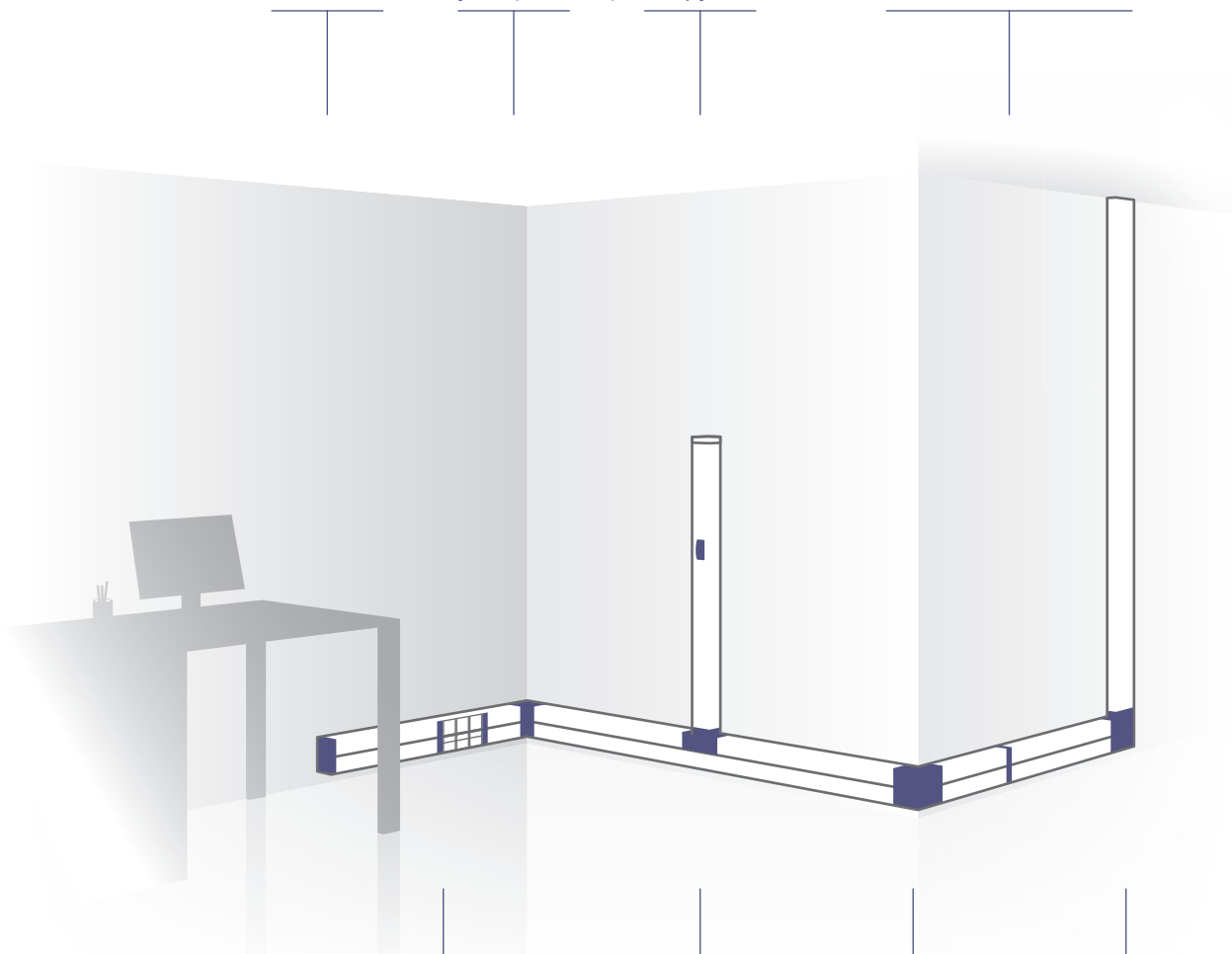

Фиксатор Normaslip для электроустановочных изделий 45x45



Тройник



Внешний регулируемый угол (60°-120°)



Плоский угол



Кабельные каналы серии Direct 45

Кат.№ 888 100

50 x 50 мм

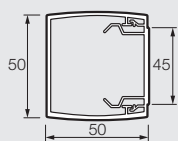

Кат.№	Упак. ⁽¹⁾	КАБЕЛЬНЫЕ КАНАЛЫ: СЕРИЯ DIRECT 45
888 100	24 м	50 x 50 мм, в сборе с крышкой шириной 45 мм, 1 секция, пластик ПВХ, длина 2 метра
АКСЕССУАРЫ		
888 101	10 шт.	Внутренний угол
888 102	10 шт.	Внешний угол
888 103	10 шт.	Плоский угол
888 104	5 шт.	Тройник
888 105	10 шт.	Заглушка
888 180	10 шт.	Накладка на стык крышки
АКСЕССУАРЫ ДЛЯ МОНТАЖА ЭЛЕКТРОУСТАНОВОЧНЫХ ИЗДЕЛИЙ		
888 189	15 шт.	Фиксатор Normaslip (комплект из 2-х штук)
888 211	5 шт.	Суппорт для модульного оборудования, 2 x 17,5 мм

888 101



Внутренний
угол

888 102



Внешний
угол

888 103



Плоский
угол

888 104



Тройник

888 105



Заглушка

888 180



Накладка
на стык
крышки

888 211



Суппорт
для
модуль-
ного
оборудо-
вания

888 189



Фиксатор
Normaslip

Кабельные каналы серии Direct 45

Кат.№ 888 120

100 x 50 мм

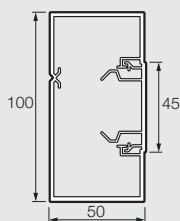

Кат.№	Упак. ⁽¹⁾	КАБЕЛЬНЫЕ КАНАЛЫ: СЕРИЯ DIRECT 45
888 120	12 м	100 x 50 мм, в сборе с крышкой шириной 45 мм, 1 секция, пластик ПВХ, длина 2 метра
888 197	28 м	Разделительная перегородка, высота 50 мм, длина 2 м
АКСЕССУАРЫ		
888 121	10 шт.	Внутренний угол
888 122	10 шт.	Внешний угол
888 123	10 шт.	Плоский угол
888 124	5 шт.	Тройник
888 125	10 шт.	Заглушка
888 126	10 шт.	Накладка на стык профиля
888 180	10 шт.	Накладка на стык крышки
АКСЕССУАРЫ ДЛЯ МОНТАЖА ЭЛЕКТРОУСТАНОВОЧНЫХ ИЗДЕЛИЙ		
888 189	15 шт.	Фиксатор NormaClip (комплект из 2-х штук)
888 211	5 шт.	Суппорт для модульного оборудования, 2 x 17,5 мм

Кат.№ 888 130

130 x 50 мм

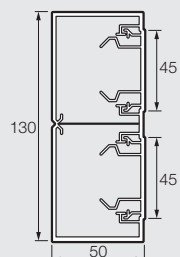

Кат.№	Упак. ⁽¹⁾	КАБЕЛЬНЫЕ КАНАЛЫ: СЕРИЯ DIRECT 45
888 130	12 м	130 x 50 мм, в сборе с крышкой шириной 45 мм, 2 секции, пластик ПВХ, длина 2 метра
АКСЕССУАРЫ		
888 131	8 шт.	Внутренний угол
888 132	8 шт.	Внешний угол
888 133	4 шт.	Плоский угол
888 134	5 шт.	Тройник
888 135	10 шт.	Заглушка
888 136	10 шт.	Накладка на стык профиля
888 180	10 шт.	Накладка на стык крышки
АКСЕССУАРЫ ДЛЯ МОНТАЖА ЭЛЕКТРОУСТАНОВОЧНЫХ ИЗДЕЛИЙ		
888 189	15 шт.	Фиксатор NormaClip (комплект из 2-х штук)
888 211	5 шт.	Суппорт для модульного оборудования, 2 x 17,5 мм

Кабельные каналы серии Direct 45

> ТЕХНИЧЕСКИЕ ХАРАКТЕРИСТИКИ КАБЕЛЬНЫХ КАНАЛОВ СЕРИИ DIRECT 45 В СООТВЕТСТВИИ С EN 50085-2-1

6.3 Минимальная температура при хранении и транспортировке	- 25 °C
6.3 Минимальная температура при монтаже и эксплуатации	- 5 °C
6.3 Максимальная температура при монтаже и эксплуатации	+ 60 °C
6.4 Устойчивость к распространению огня	Не распространяет горение
6.6 Электроизоляционная характеристика	Диэлектрик
6.7 Степень защиты от проникновения твердых предметов и воды	IP40
Номинальный ток напряжения	500В
Защита от механических воздействий	IK 07

> ТАБЛИЦА ЕМКОСТИ КАБЕЛЬНЫХ КАНАЛОВ СЕРИИ DIRECT 45

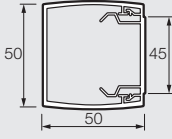
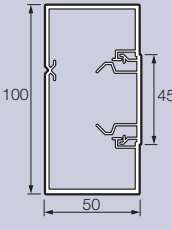
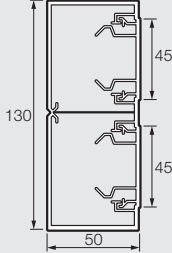
Сечение	Емкость макс. (мм ²)		Количество проводников			Ø Диаметр макс. (мм)	
			3 x 1,5 мм ²	3 x 2,5 мм ²	UTP/FTP Cat. 6		
50 x 50 Кат.№ 888 100 	1	2097	Максимально	18	13	41	36
		697	с розеткой 2К+3	6	4	13	
		1204	с розеткой RJ45	10	7	24	
100 x 50 Кат.№ 888 120 	1	4146	Максимально	36	27	82	36
		2738	с розеткой 2К+3	24	17	54	
		3264	с розеткой RJ45	29	21	65	
130 x 50 Кат.№ 888 130 	1	2646	Максимально	23	17	52	36
		1256	с розеткой 2К+3	11	8	25	
		1762	с розеткой RJ45	15	11	35	
	2	2616	Максимально	23	17	52	
		1206	с розеткой 2К+3	10	7	24	
		1732	с розеткой RJ45	15	11	34	

Кабельные каналы серии Direct 45

> ФИКСАТОР NORMACLIP ДЛЯ МОНТАЖА ЭЛЕКТРОУСТАНОВОЧНОГО ОБОРУДОВАНИЯ

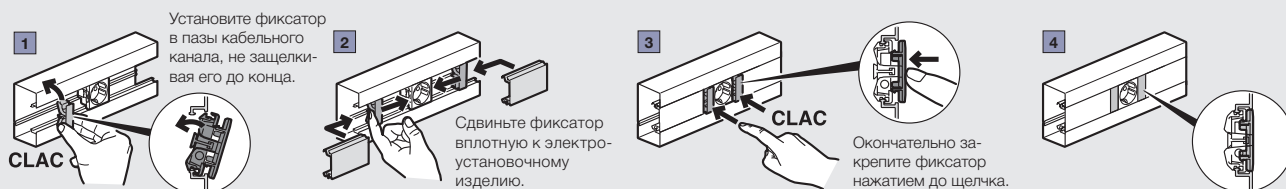

Монтаж (вид сбоку):

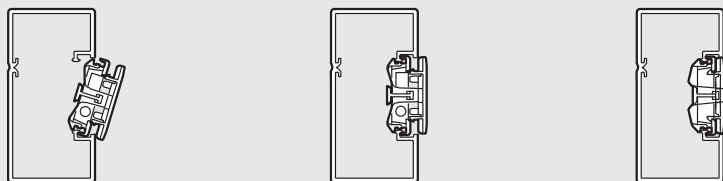

> ПРИМЕР МОНТАЖА

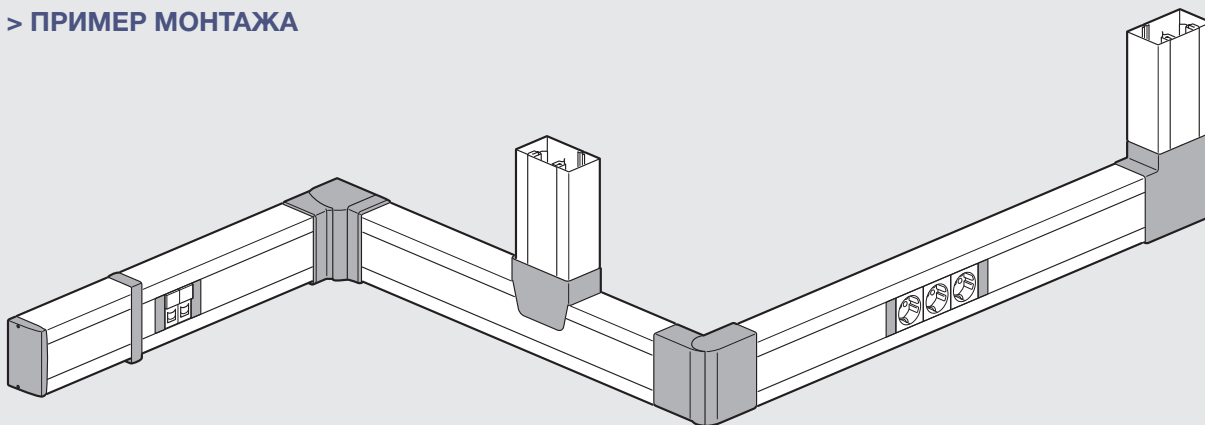

Внутренний угол

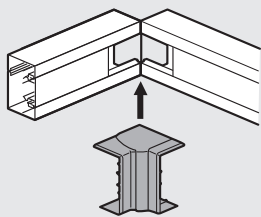

Внешний угол

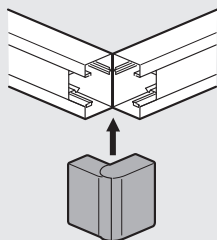

Плоский угол

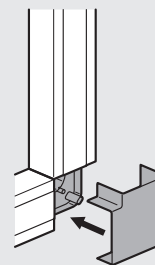

1. Установите базу плоского угла между двумя секциями кабельного канала
2. Проверьте, позволяет ли расстояние до примыкающей стены установку плоского угла. Защелкните крышку плоского угла.

Накладка на стык профиля

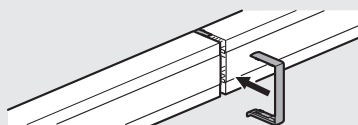

1. Установите базу накладки между двумя секциями кабельного канала.
2. Защелкните крышку накладки

Тройник

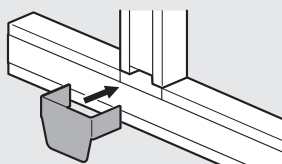

Тройник позволяет выполнять отвод кабельного канала указанного сечения от кабельного канала любого сечения.

Заглушка

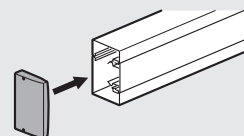

В завершении монтажа, для лучшей защиты от механических воздействий, установите заглушку с помощью 2-х винтов (в комплекте).